



Abgebildete Anfahrpuffer optional lieferbar!



Explosiongeschützte Ausführung lieferbar (siehe Seite 452).

## Stirnradflaschenzug mit integriertem Roll- oder Haspelfahrwerk Modell Yalelift IT

Tragfähigkeit 500 - 20.000 kg

Die Kombination des Yalelift 360 mit einem sehr niedrig bauenden Handfahrwerk sorgt für mehr Einsatzflexibilität.

### Ausstattung und Verarbeitung

- Alle Geräte der Baureihe sind bis zu einer Tragfähigkeit von 3.000 kg einsträngig ausgelegt, das Baumaß wurde nochmals verkürzt. So können auch niedrige Raumhöhen optimal genutzt werden.
- Das bewährte und nahezu stufenlose Verstellsystem des Fahrwerks ermöglicht die einfache und schnelle Montage durch Einstellmutter.
- Die Fahrwerke bis 5t werden für zwei Trägerbereiche angeboten: A-Bereich bis 180 mm Trägerflanschbreite (Standard, deckt ca. 80% aller Trägerbreiten ab). Eine Umrüstung auf den B-Bereich, bis 300 mm, ist problemlos möglich.
- Die Laufrollen sind für eine maximale Neigung des Trägerflansches von 14% ausgelegt (DIN 1025-1), optimale Laufeigenschaften werden durch gekapselte und dauergeschmierte Kugellager garantiert.
- Kippsicherung und Radbruchstützen sind serienmäßig.

### Optional

- Einstellbare Überlastsicherung.
- Kettenspeicher
- Anfahrpuffer
- Korrosiongeschützte Ausführung.
- Feststellvorrichtung zum Fixieren des Handfahrwerks auf dem Träger ohne Last (Parkposition z. B. in der Schifffahrt) bis 5.000 kg.

## Technische Daten Modell Yalelift IT

Modell	EAN-Nr. 4025092*	Tragfähigkeit in kg/ Anzahl der Kettenstränge	Größe	Träger- flanschbreite b  mm	Träger- flanschdicke t max.  mm	Kurvenradius min.  m	Gewicht bei Normalhub (3 m) - P  kg	Gewicht bei Normalhub (3 m) - G  kg	Gewicht bei Normalhub (3 m) mit Feststell- vorrichtung - P kg	Gewicht bei Normalhub (3 m) mit Feststell- vorrichtung - G kg
YLIT 500	*288255	500/1	A	50 - 180	19	0,9	20	24	26	31
YLIT 500	-	500/1	B	180 - 300	19	0,9	21	25	27	32
YLIT 1000	*292221	1.000/1	A	50 - 180	19	0,9	27	32	35	40
YLIT 1000	-	1.000/1	B	180 - 300	19	0,9	29	33	37	41
YLIT 2000	*291798	2.000/1	A	58 - 180	19	1,15	44	49	52	57
YLIT 2000	-	2.000/1	B	180 - 300	19	1,15	46	50	54	58
YLIT 3000	*291804	3.000/1	A	74 - 180	27	1,5	77	82	86	91
YLIT 3000	-	3.000/1	B	180 - 300	27	1,4	79	84	88	93
YLIT 5000	*291828	5.000/2	A	98 - 180	27	2,0	125	130	135	140
YLIT 5000	-	5.000/2	B	180 - 300	27	1,8	129	134	139	144
YLIT 10000	*080996	10.000/3	B	125 - 310	40	1,8	-	202	-	212
YLIT 20000 <sup>1</sup>	*172325	20.000/6	B	180 - 310	40	9,5	-	auf Anfrage	-	auf Anfrage

<sup>1</sup> Abmessungen auf Anfrage

P bei Gewichtsangaben = mit Rollfahrwerk

G bei Gewichtsangaben = mit Haspelfahrwerk



Präzise Kettenführung



Hochwertige gekapselte Kugellager und Gleitbuchsen: leichtgängig und kräfte-sparend.

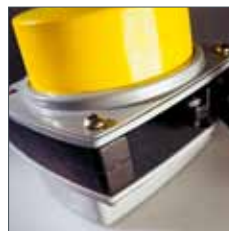

Das stabile Stahlblech-gehäuse mit vier Stehbolzen hält selbst härtesten Bedingungen stand.



Das maschinengefertigte Lastkettenrad sorgt für einen präzisen Lauf der Lastkette.

## INFO

Yale Hebezeuge sind nicht für den Personentransport bestimmt und dürfen für diesen Zweck nicht verwendet werden.

## Abmessungen Modell Yalelift IT

Modell	YLIT 500	YLIT 1000	YLIT 2000	YLIT 3000	YLIT 5000	YLIT 10000
A min., mm	245	272	323	382	550	784
A1, mm	158	178	205,5	252	260,5	380
A2, mm	-	-	-	-	-	-
B, mm	17	22	30	38	45	68
C, mm	24	29	35	40	47	68
D, mm	14	19	22	30	37	50
F (Haspelfahrwerk), mm	92	92	91	107	149,5	113
H1, mm	24,5	24	23,5	32	30,5	55
I (Rollfahrwerk), mm	71,5	71,5	95,5	131	142,5	169
I (Haspelfahrwerk), mm	76,5	76,5	98	132,5	148,5	169
L, mm	270	310	360	445	525	430
L1, mm	130	130	150	180	209	200
L2, mm	159	175	207	256	283	261
L3, mm	-	-	-	-	-	-
L4, mm	-	-	-	-	-	-
M, mm	M 18	M 22	M 27	M 30	M 42	M 48
O, mm	60	60	80	112	125	150
P (Haspelfahrwerk), mm	108	110	112	112	117	158
T (Bereich A), mm	280	290	305	320	364	-
T (Bereich B), mm	400	410	425	440	484	540

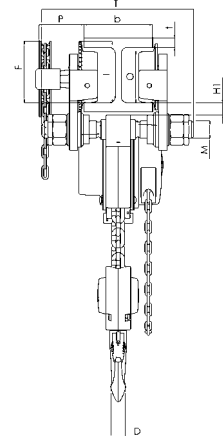
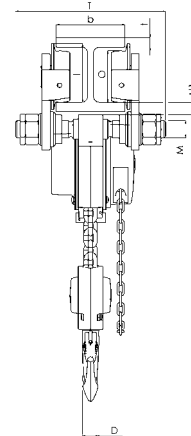
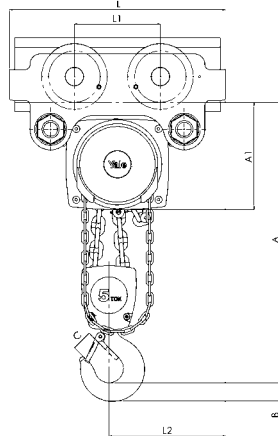
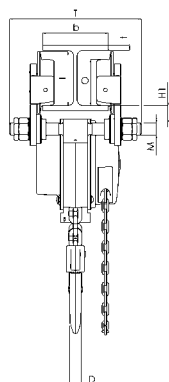
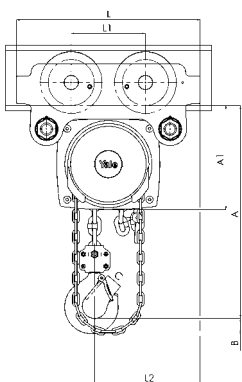

Modell Yalelift ITP, 500 - 3.000 kg, einsträngig

Modell Yalelift ITP/ITG, 5.000 kg, zweisträngig

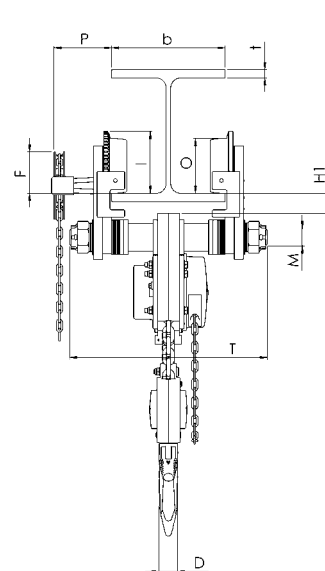
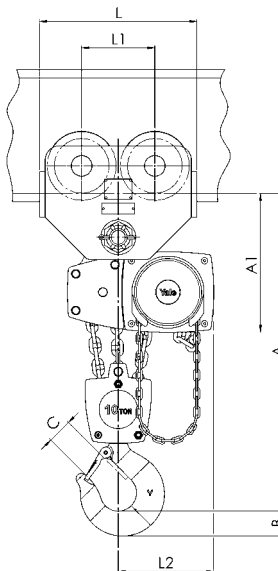
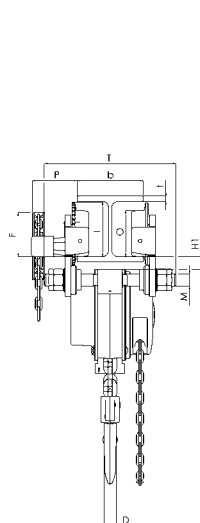
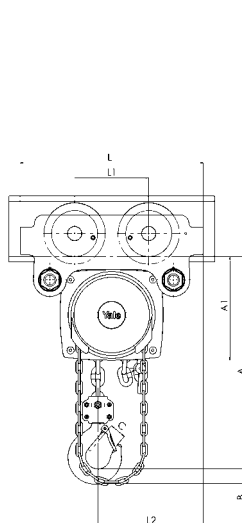

Modell Yalelift ITG, 500 - 3.000 kg, einsträngig

Modell Yalelift ITG, 10.000 kg, dreisträngig